

議案第41号

令和8年度 木祖村一般会計補正予算（第1号）

令和8年度木祖村一般会計補正予算（第1号）は、次に定めるところによる。

（歳入歳出予算の補正）

第1条 歳入歳出予算の総額に歳入歳出それぞれ 112,561 千円を追加し、歳入歳出予算の総額を歳入歳出それぞれ 3,298,911 千円とする。

2 歳入歳出予算の補正の款項の区分及び当該区分ごとの金額並びに補正後の歳入歳出予算の金額は、「第1表 歳入歳出予算補正」による。

（地方債の補正）

第2条 地方債の追加・変更は、「第2表 地方債の補正」による。

令和8年 6月12日 提出 木祖村長 奥原秀一

令和8年 6月 日 議決 議会議長 栗屋正一

第 1 表 歳 入 歳 出 予 算 補 正

歳 入

(単位：千円)

款	項	補正前の額	補正額	計
15 国庫支出金		145,188	32,367	177,555
	2 国庫補助金	52,569	35,317	87,886
	3 国庫委託金	4,595	2,950	1,645
16 県支出金		111,408	1,750	113,158
	2 県補助金	54,304	1,750	56,054
19 繰入金		403,191	36,213	439,404
	1 繰入金	403,191	36,213	439,404
20 繰越金		30,000	5,378	35,378
	1 繰越金	30,000	5,378	35,378
21 諸収入		99,007	11,553	110,560
	4 雑入	72,238	11,553	83,791
22 村債		157,900	25,300	183,200
	1 村債	157,900	25,300	183,200
歳 入	合 計	3,186,350	112,561	3,298,911

歳出

(単位：千円)

款	項	補正前の額	補正額	計
2 総務費		870,679	14,391	856,288
	1 総務管理費	821,397	17,313	804,084
	2 徴税費	19,404	2,922	22,326
3 民生費		589,969	3,597	593,566
	1 社会福祉費	412,847	6,714	419,561
	2 児童福祉費	177,122	3,117	174,005
4 衛生費		245,068	465	245,533
	1 保健衛生費	145,028	465	145,493
6 農林水産業費		212,829	4,431	217,260
	1 農業費	134,433	921	135,354
	2 林業費	78,396	3,510	81,906
7 商工費		95,789	654	96,443
	1 商工費	95,789	654	96,443
8 土木費		279,904	100,577	380,481
	1 土木管理費	5,520	907	6,427
	2 道路橋梁費	155,809	87,619	243,428
	3 下水道費	114,175	0	114,175
	5 河川費	4,400	12,051	16,451
9 消防費		126,756	9,513	136,269
	1 消防費	126,756	9,513	136,269
10 教育費		276,726	1,385	275,341
	1 教育総務費	54,729	925	55,654
	2 小学校費	53,171	990	54,161
	3 中学校費	68,095	561	67,534
	4 社会教育費	41,552	3,266	38,286
	5 保健体育費	59,179	527	59,706

(単位：千円)

款	項	補正前の額	補正額	計
13 諸支出金		63,195	9,100	72,295
	1 基金費	63,195	9,100	72,295
歳出	合計	3,186,350	112,561	3,298,911

第2表 地方債の補正

1 追加

(単位：千円)

起債の目的	限度額	起債の方法	利率	償還の方法
緊急自然災害防止対策債	11,500	証書借入	年5%以内 (ただし、利率見直し方式で借り入れる政府資金及び地方公共団体金融機構資金について、利率の見直しを行った後においては、当該見直し後の利率)	その融通条件による
合 計	11,500			

2 変更

(単位：千円)

起債の目的	補 正 前				補 正 後			
	限度額	起債の方法	利率	償還の方法	限度額	起債の方法	利率	償還の方法
過疎対策事業債	127,900	証書借入	年5%以内 (ただし、利率見直し方式で借り入れる政府資金及び地方公共団体金融機構資金について、利率の見直しを行った後においては、当該見直し後の利率)	その融通条件による	141,700	証書借入	年5%以内 (ただし、利率見直し方式で借り入れる政府資金及び地方公共団体金融機構資金について、利率の見直しを行った後においては、当該見直し後の利率)	その融通条件による
合 計	157,900				183,200			

歳入歳出補正予算事項別明細書

1 総括
歳入

(単位：千円)

款	補正前の額	補正額	計
15 国庫支出金	145,188	32,367	177,555
16 県支出金	111,408	1,750	113,158
19 繰入金	403,191	36,213	439,404
20 繰越金	30,000	5,378	35,378
21 諸収入	99,007	11,553	110,560
22 村債	157,900	25,300	183,200
歳入合計	3,186,350	112,561	3,298,911

歳 出

(単位：千円)

款	補正前の額	補正額	計	補正額の財源内訳			
				特定財源			一般財源
				国県支出金	地方債	その他	
2 総務費	870,679	14,391	856,288	900	6,300	385	9,376
3 民生費	589,969	3,597	593,566	1,789			1,808
4 衛生費	245,068	465	245,533				465
6 農林水産業費	212,829	4,431	217,260			3,984	447
7 商工費	95,789	654	96,443			105	759
8 土木費	279,904	100,577	380,481	35,610	22,500	3,644	38,823
9 消防費	126,756	9,513	136,269	3,850		8,369	4,994
10 教育費	276,726	1,385	275,341	332			1,053
13 諸支出金	63,195	9,100	72,295		9,100		
歳 出 合 計	3,186,350	112,561	3,298,911	34,117	25,300	16,277	36,867

2 歳 入

(款) 15 国庫支出金

(項) 2 国庫補助金

(単位 : 千円)

目	補正前の額	補 正 額	計	節		説 明
				区 分	金 額	
1 民生費国庫補助金	10,719	39	10,758	1 民生費国庫補助金	39	・ 障害者地域生活支援事業費補助金
2 土木費国庫補助金	9,370	35,610	44,980	4 道路メンテナンス事業費補助金	35,610	・ 道路メンテナンス事業費補助金
6 教育費国庫補助金	5,136	332	4,804	7 教育支援体制整備事業費補助金	332	・ 教育支援体制整備事業費補助金
計	52,569	35,317	87,886			

(款) 15 国庫支出金

(項) 3 国庫委託金

1 総務費国庫委託金	3,999	3,850	149	1 総務費国庫委託金	3,850	・ 消防団の力向上モデル事業委託費
2 民生費国庫委託金	596	900	1,496	1 民生費国庫委託金	900	・ 国民年金事務費交付金
計	4,595	2,950	1,645			

(款) 16 県支出金

(項) 2 県補助金

1 民生費県補助金	18,312	1,750	20,062	1 民生費県補助金	1,750	・ 医療費助成オンライン資格確認自治体システム改修等事業補助金
計	54,304	1,750	56,054			

(款) 19 繰入金

(項) 1 繰入金

1 財政調整基金繰入金	340,071	31,489	371,560	1 財政調整基金繰入金	31,489	・ 財政調整基金繰入金
13 木祖村森林環境整備基金繰入金	16,800	3,900	20,700	1 木祖村森林環境整備基金繰入金	3,900	・ 森林環境整備基金繰入金
14 木祖村下水道事業会計繰入金	2,520	824	3,344	1 木祖村下水道事業会計繰入金	824	・ 木祖村下水道事業会計繰入金

(款) 19 繰入金

(項) 1 繰入金

計	403,191	36,213	439,404			
---	---------	--------	---------	--	--	--

(款) 20 繰越金

(項) 1 繰越金

1 繰越金	30,000	5,378	35,378	1 繰越金	5,378	・前年度繰越金
計	30,000	5,378	35,378			

(款) 21 諸収入

(項) 4 雑入

1 雑入	72,238	6,692	78,930	1 雑入	6,692	・消防団員退職報償金 3,893 ・スポーツ振興くじ助成金 105 ・道路橋定期点検に係る損害賠償金 2,904
2 補償費	0	4,861	4,861	1 補償費	4,861	・防火水槽移転補償費
計	72,238	11,553	83,791			

(款) 22 村債

(項) 1 村債

1 過疎対策事業債	127,900	13,800	141,700	1 過疎対策事業債	13,800	・過疎対策道路維持基金分 9,100 ・公務員宿舍改修工事分 1,100 ・駅前観光拠点建設工事分 5,200 ・塩沢大橋修繕工事分 10,000 ・塩沢峠橋修繕工事分 1,000
4 緊急自然災害防止対策事業	0	11,500	11,500	1 緊急自然災害防止対策事業	11,500	・坂ノ下沢水路整備工事分
計	157,900	25,300	183,200			

3 歳 出

(款) 2 総務費

(項) 1 総務管理費

(単位 : 千円)

目	補正前の額	補 正 額	計	補 正 額 の 財 源 内 訳			節		説 明		
				特 定 財 源			一般財源	区 分		金 額	
				国県支出金	地 方 債	そ の 他					
1 一般管理費	440,001	17,978	422,023				17,978	1 報酬	1,812	一般管理費	18,138
								2 給料	13,040	01 報酬	1,812
								3 職員手当等	753	・任用職員報酬	
								4 共済費	5,815	02 給料	13,040
								10 需用費	160	・給料	
								18 負担金、補助及び交付金	342	03 職員手当等	753
4 財産管理費	59,798	385	60,183		1,100	385	1,100	12 委託料	385	・期末手当	1,181
										・勤勉手当	1,535
										・寒冷地手当	39
										・管理職手当	120
										・扶養手当	1,380
										・通勤手当	216
										・住居手当	216
										・児童手当	1,240
										・任用職員手当	738
										04 共済費	5,815
										・共済組合負担金	4,180
										・退職手当負担金	919
・任用職員社会保険料	716										
18 負担金補助及び交付金	342										
・電信電話ユーザー協会会費	4										
・職員互助会負担金	29										
・木曾広域連合負担金 (一般事務費分)	309										
庁内事務費	160										
10 需用費	160										
・印刷機インク代											
5 企画費	205,107	2,362	202,745		5,200		2,838	1 報酬	2,784	財産管理総務費	385
										12 委託料	385
										・公共嘱託登記事務委託料	
										資材支給事業	708

(款) 2 総務費

(項) 1 総務管理費

				(地) 過疎対策事業債	5,200			3 職員手当等	701	15 原材料費	708
								4 共済費	583	・ 資材支給原材料費	
								12 委託料	129	笑ん館運営費	16
								14 工事請負費	869	04 共済費	16
								15 原材料費	708	・ 共済組合負担金	
										地域おこし協力隊事業	4,035
										01 報酬	2,784
										・ 協力隊員報酬	
										03 職員手当等	701
										・ 協力隊員手当	
										04 共済費	550
										・ 共済組合負担金	222
										・ 協力隊員社会保険料	328
										集落支援員事業	17
										04 共済費	17
										・ 共済組合負担金	
										空き家対策推進事業	998
										02 委託料	129
										・ 駅前観光拠点建築工事施工 監理委託料	
										14 工事請負費	869
										・ 駅前観光拠点建築工事	
6 電子計算 費	102,037	2,642	104,679	900			1,742	12 委託料	1,892	電子計算費	2,642
				(国) 国民年金事務費交付金	900			18 負担金、補助 及び交付金	750	12 委託料	1,892
										・ 総合行政システム改修委託料 (国民年金関係)	
										18 負担金補助及び交付金	750
										・ 県自治振興組合負担金	
計	821,397	17,313	804,084	900	6,300	385	12,298				

(款) 2 総務費

(項) 2 徴税費

2 賦課徴収 費	17,757	2,922	20,679				2,922	10 需用費	2,922	電算処理費	2,922
										10 需用費	2,922
										・ 住民税納税通知書用紙代等	

(款) 2 総務費

(項) 2 徴税費

(単位:千円)

目	補正前の額	補正額	計	補正額の財源内訳			節		説明	
				特定財源			一般財源	区分		金額
				国県支出金	地方債	その他				
計	19,404	2,922	22,326				2,922			

(款) 3 民生費

(項) 1 社会福祉費

1 社会福祉 総務費	82,839	5,865	88,704	1,750 (県)医療費助成オンライン資格 確認自治体システム改修等事業補 助金 1,750			4,115	12 委託料	5,533	社会福祉総務費	332
								18 負担金、補助 及び交付金	332	18 負担金補助及び交付金 ・木曾広域連合負担金 (成年後見制度中核機関費) 福祉医療費給付事業	5,533
4 介護保険 事業費	98,713	820	99,533				820	2 給料	169	介護保険一般経費	103
								3 職員手当等	138	18 負担金補助及び交付金 ・木曾広域連合負担金 (一般事務費分)	103
								4 共済費	60	介護予防・日常生活支援総合事 業	31
								12 委託料	470	04 共済費 ・共済組合負担金	31
								18 負担金、補助 及び交付金	103	包括的支援事業及び任意事業	748
								02 給料		02 給料 ・給料	169
03 職員手当等		03 職員手当等 ・期末手当 ・勤勉手当 ・管理職手当	138 35 43 60								
04 共済費		04 共済費 ・共済組合負担金	29 29								
12 委託料		12 委託料 ・介護報酬改定によるシステム改修	470 136								

(款) 3 民生費

(項) 1 社会福祉費

										・生活管理指導宿泊事業委託料	334
5 障害者福祉費	132,133	79	132,212	39			40	12 委託料	79	障害者自立支援事業 12 委託料 ・報酬改定に伴うシステム改修	79 79
										(国) 障害者地域生活支援事業費 補助金	39
6 国民年金事務費	5,351	26	5,325				26	4 共済費	26	国民年金事務費 04 共済費 ・共済組合負担金	26 26
7 国民健康保険事務費	24,559	24	24,535				24	4 共済費	24	国民健康保険事務費 04 共済費 ・共済組合負担金	24 24
計	412,847	6,714	419,561	1,789			4,925				

(款) 3 民生費

(項) 2 児童福祉費

1 児童福祉総務費	54,175	516	54,691				516	4 共済費	18	児童クラブ事業 04 共済費 ・共済組合負担金	18 18
								22 償還金、利子及び割引料	534	物価高対応子育て応援手当支給事業 22 償還金利子及び割引料 ・補助金国庫返還	534 534
2 児童福祉施設費	122,947	3,633	119,314				3,633	2 給料	2,699	保育所総務費 02 給料 ・給料	4,366 2,841
								3 職員手当等	799	03 職員手当等 ・勤勉手当	246
								4 共済費	663	・寒冷地手当	41
								14 工事請負費	528	・通勤手当 ・住居手当 ・児童手当 ・任用職員手当 04 共済費	24 108 240 743 603

(款) 3 民生費

(項) 2 児童福祉費

(単位:千円)

目	補正前の額	補正額	計	補正額の財源内訳			一般財源	節		説明
				特定財源				区分	金額	
				国県支出金	地方債	その他				
									<ul style="list-style-type: none"> ・ 共済組合負担金 1,149 ・ 任用職員社会保険料 546 木祖村保育所 528 14 工事請負費 528 ・ 未満児室エアコン取替工事 子育て支援事業 205 02 給料 142 ・ 給料 03 職員手当等 123 ・ 期末手当 66 ・ 勤勉手当 57 04 共済費 60 ・ 共済組合負担金 	
計	177,122	3,117	174,005				3,117			

(款) 4 衛生費

(項) 1 保健衛生費

1 保健衛生 総務費	25,527	494	26,021				494	2 給料	373	保健衛生総務費 494
								3 職員手当等	229	02 給料 373
								4 共済費	108	・ 給料
3 母子保健 事業費	11,717	29	11,688				29	4 共済費	29	03 職員手当等 229
										こども家庭センター事業 29
5 環境衛生 費	86,059	0	86,059					12 委託料	55	04 共済費 29
										・ 共済組合負担金
										環境衛生総務費 55
										18 負担金補助及び交付金 55

(款) 4 衛生費

(項) 1 保健衛生費

								18 負担金、補助 及び交付金	55	・木曾広域連合負担金 (一時救急実施分) 58 (環境センター一般分) 157 (木曾CC一般分) 270 ゴミゼロ運動 55 12 委託料 55 ・不法投棄物処分委託料
計	145,028	465	145,493				465			

(款) 6 農林水産業費

(項) 1 農業費

1 農業委員会費	13,502	1,112	12,390				1,112	2 給料	122	農業委員会費 1,112
								3 職員手当等	769	02 給料 122 ・給料 122
								4 共済費	221	03 職員手当等 769 ・期末手当 109 ・勤勉手当 32 ・寒冷地手当 34 ・扶養手当 474 ・児童手当 120
										04 共済費 221 ・共済組合負担金
8 農業集落排水事業費	62,526	1,459	63,985			84	1,375	27 繰出金	1,459	農業集落排水事業 1,459 27 繰出金 1,459 ・下水道事業会計繰出金
				(繰)木祖村下水道事業会計繰入金 84		84				
9 農山漁村活性化事業	11,339	574	11,913				574	17 備品購入費	574	山村活性化対策事業 574 17 備品購入費 574 ・おやき生地用ミキサー
計	134,433	921	135,354			84	837			

(款) 6 農林水産業費

(項) 2 林業費

2 林業振興	47,037	2,799	49,836			3,900	1,101	18 負担金、補助	2,799	林業振興総務費 13
--------	--------	-------	--------	--	--	-------	-------	-----------	-------	------------

(款) 6 農林水産業費

(項) 2 林業費

(単位:千円)

目	補正前の額	補正額	計	補正額の財源内訳			一般財源	節		説明
				特定財源				区分	金額	
				国県支出金	地方債	その他				
費				(繰)森林環境整備基金繰入金 3,900				及び交付金	18 負担金補助及び交付金 ・木曾広域連合負担金 (森林経営管理推進事業 分担金分) 源流の里森林づくり事業 18 負担金補助及び交付金 ・森林造成事業補助金	13 2,786 2,786
3有害鳥獣 対策事業 費	13,531	711	14,242			711	13 使用料及び 賃借料	95	有害鳥獣対策事業 13 使用料及び賃借料 ・アニマルマップ利用料	711 95
							17 備品購入費	616	17 備品購入費 ・アニマルマップ小型基地局	616
計	78,396	3,510	81,906			390				

(款) 7 商工費

(項) 1 商工費

1 商工振興 費	21,119	165	21,284			165	15 原材料費	165	木工産業担い手確保事業 15 原材料費 ・ミネバリ材原材料費	165 165
2 観光総務 費	44,229	489	44,718	(諸)スポーツ振興くじ助成金 105		594	10 需用費	489	観光総務費 10 需用費 ・総合パンフレット印刷代	489 489
計	95,789	654	96,443			759				

(款) 8 土木費

(項) 1 土木管理費

1 土木総務 費	4,058	907	4,965			907	7 報償費	160	土木総務費 07 報償費	907 160
							10 需用費	228	・数原ト祉着工を祝う会記念品	

(款) 8 土木費

(項) 1 土木管理費

								12 委託料	519	10 需用費 ・ 式典消耗品 ・ 来賓等食糧費 12 委託料 ・ 藪原に礼着工を祝う会設営委託料 ・ 青木沢砂防堰堤完成式設営委託料	228 123 105 519 439 80
計	5,520	907	6,427				907				

(款) 8 土木費

(項) 2 道路橋梁費

1 道路維持費	87,409	87,619	175,028	35,610	11,000	2,904	38,105	12 委託料	33,724	道路施設長寿命化事業	87,619	
				(国) 道路メンテナンス事業費補助金	35,610	14 工事請負費		35,902	12 委託料	33,724	・ 跨線橋定期点検委託料	25,584
				(諸) 損害賠償金	2,904	18 負担金、補助及び交付金		16,554	・ 跨線橋定期点検に伴う停電業務委託料	8,140	14 工事請負費	35,902
				(地) 過疎対策事業債	11,000	21 補償、補填及び賠償金		1,439	・ 塩沢大橋修繕工事	6,721	・ 国鉄跨線修繕工事	7,891
										・ 塩沢峠橋修繕工事	27,513	
										・ 跨線橋定期点検に伴う架空線防護工事	9,559	
										18 負担金補助及び交付金	16,554	
										・ 木曾広域連合負担金	16,554	
										(橋梁定期点検負担金)	14,149	
										(技術指導負担金)	2,405	
										21 補償補填及び賠償金	1,439	
										・ 賠償請求に伴う国庫補助返還		
計	155,809	87,619	243,428	35,610	11,000	2,904	38,105					

(款) 8 土木費

(項) 3 下水道費

1 下水道事業費	114,175	0	114,175			740	740				
----------	---------	---	---------	--	--	-----	-----	--	--	--	--

(款) 8 土木費

(項) 3 下水道費

(単位:千円)

目	補正前の額	補正額	計	補正額の財源内訳			節		説明	
				特定財源			一般財源	区分		金額
				国県支出金	地方債	その他				
				(繰)木祖村下水道事業会計繰入金		740				
計	114,175	0	114,175			740	740			

(款) 8 土木費

(項) 5 河川費

2河川整備費	0	12,051	12,051	(地)緊急自然災害防止対策事業	11,500	11,500	551	12 委託料	550	小河川防災対策整備事業	12,051
								14 工事請負費	11,097	12 委託料	550
								18 負担金、補助及び交付金	404	・坂ノ下沢測量設計業務委託料	
										14 工事請負費	11,097
										18 負担金補助及び交付金	404
										・木曾広域連合負担金 (技術指導負担金)	
計	4,400	12,051	16,451		11,500		551				

(款) 9 消防費

(項) 1 消防費

1非常備消防費	109,631	903	108,728	(国)消防団の力向上モデル事業委託費	3,850	3,850	946	7 報償費	4,150	非常備消防総務費	1,057
								10 需用費	3,696	07 報償費	4,150
								18 負担金、補助及び交付金	1,357	・消防団員退職報償金	
				(諸)消防団員退職報償金		3,893				10 需用費	3,850
										・消防団活動消耗品	
										18 負担金補助及び交付金	1,357
										・消防団員退職報奨金掛金	384
										・木曾広域連合負担金 (消防一般事務分)	1,741
										(救助工作車整備負担金)	158
										非常備消防分団運営費	154
										10 需用費	154
										・消防車修繕	

(款) 9 消防費

(項) 1 消防費

3 消防施設費	0	10,416	10,416	(諸) 補償費	4,476 4,476	5,940	14 工事請負費	9,900	防火水槽新設事業	10,416
							16 公有財産購入費	120	14 工事請負費	9,900
							18 負担金、補助及び交付金	396	・ 防火水槽新設工事	9,900
計	126,756	9,513	136,269	3,850	8,369	4,994			16 公有財産購入費	120
									・ 防火水槽用地購入費	
									18 負担金補助及び交付金	396
									・ 木曾広域連合負担金 (技術指導負担金)	

(款) 10 教育費

(項) 1 教育総務費

2 事務局費	53,968	925	54,893	332 (国) 教育支援体制整備事業費補助金	332	1,257	2 給料	2,493	事務局費	925
							3 職員手当等	1,543	02 給料	2,493
							4 共済費	25	・ 給料	
計	54,729	925	55,654	332		1,257			03 職員手当等	1,543
									・ 期末手当	341
									・ 勤勉手当	445
									・ 寒冷地手当	27
									・ 扶養手当	954
									・ 通勤手当	364
									・ 住居手当	216
									・ 児童手当	1,200
									04 共済費	25
									・ 共済組合負担金	

(款) 10 教育費

(項) 2 小学校費

1 学校管理費	23,282	1,029	24,311			1,029	4 共済費	18	小学校管理費	1,029
							14 工事請負費	1,047	04 共済費	18
									・ 共済組合負担金	
									14 工事請負費	1,047
									・ 給水管修繕工事	

(款) 10 教育費

(項) 2 小学校費

(単位:千円)

目	補正前の額	補正額	計	補正額の財源内訳			一般財源	節		説明	
				特定財源				区分	金額		
				国県支出金	地方債	その他					
2教育振興費	29,889	39	29,850				39	4 共済費	39	小学校教育振興費 04 共済費 ・ 共済組合負担金	39 39
計	53,171	990	54,161				990				

(款) 10 教育費

(項) 3 中学校費

1 学校管理費	22,248	18	22,230				18	4 共済費	18	中学校管理費 04 共済費 ・ 共済組合負担金	18 18
2 教育振興費	45,847	543	45,304				543	2 給料	126	中学校教育振興費 02 給料 ・ 給料 03 職員手当等 ・ 任用職員手当 04 共済費 ・ 共済組合負担金 ・ 任用職員社会保険料	543 126 369 300 670 370
								3 職員手当等	369		
								4 共済費	300		
計	68,095	561	67,534				561				

(款) 10 教育費

(項) 4 社会教育費

1 社会教育総務費	14,942	292	15,234				292	18 負担金、補助及び交付金	292	社会教育総務費 18 負担金補助及び交付金 ・ 木曾広域連合負担金 (木曾文化公園分)	292 292
2 公民館費	19,842	3,943	15,899				3,943	1 報酬	2,675	公民館運営費 01 報酬 ・ 任用職員報酬	3,927 2,675
								3 職員手当等	1,037		

(款) 10 教育費

(項) 4 社会教育費

								4 共済費	231	03 職員手当等 ・任用職員手当 04 共済費 ・共済組合負担金 地域図書館運営費 04 共済費 ・共済組合負担金	1,037 215 16 16
3文化財保護費	6,768	385	7,153				385	12 委託料	385	文化財保護事業 12 委託料 ・旧米屋旅館建造物調査委託料	385 385
計	41,552	3,266	38,286				3,266				

(款) 10 教育費

(項) 5 保健体育費

1 保健体育 総務費	14,752	609	15,361				609	1 報酬	402	総合型地域ｽｰｯﾌﾟ 運営費	609
								3 職員手当等	464	01 報酬 ・任用職員報酬	402
								4 共済費	257	03 職員手当等 ・任用職員手当 04 共済費 ・共済組合負担金 ・任用職員社会保険料	464 257 11 268
2 学校給食費	44,427	82	44,345				82	4 共済費	82	学校給食事業費 04 共済費 ・共済組合負担金	82 82
計	59,179	527	59,706				527				

(款) 13 諸支出金

(項) 1 基金費

1 基金費	63,195	9,100	72,295		9,100			24 積立金	9,100	木祖村過疎対策道路維持基金 24 積立金 ・基金積立金	9,100 9,100
				(地) 過疎対策事業債		9,100					

(款) 13 諸支出金

(項) 1 基金費

(単位: 千円)

目	補正前の額	補正額	計	補正額の財源内訳			節		説明	
				特定財源			一般財源	区分		金額
				国県支出金	地方債	その他				
計	63,195	9,100	72,295		9,100					

一般

給 与 費 明 細 書

1 特別職

区 分	職 員 数 (人)	給 与 費							共 済 費 (千円)	合 計 (千円)	備 考		
		報 酬 (千円)	給 料 (千円)	期 末 手 当 (千円)	調 整 手 当 (千円)	寒 冷 地 手 当 (千円)	そ の 他 の 手 当 (千円)	計 (千円)					
補正後	長 等 議 員	3		21,984	8,978			213		31,175	12,392	43,567	
	その他の特別職	9	17,688		7,223					24,911	4,153	29,064	
	計	12	17,688	21,984	16,201			213		56,086	16,545	72,631	
補正前	長 等 議 員	3		21,984	8,978			213		31,175	12,601	43,776	
	その他の特別職	9	17,688		7,223					24,911	4,153	29,064	
	計	12	17,688	0	16,201			213		56,086	16,754	72,840	
比 較	長 等 議 員	0		0	0			0		0	△ 209	△ 209	
	その他の特別職	0	0		0					0	0	0	
	計	0	0	0	0			0		0	△ 209	△ 209	

2 一般職

(1) 総括

区 分	職 員 数 (人)	給 与 費				共 済 費 (千円)	合 計 (千円)	備 考
		報 酬 (千円)	給 料 (千円)	職 員 手 当 (千円)	計 (千円)			
補 正 後	() 55		200,016	122,894	322,910	92,803	415,713	
補 正 前	() 56		207,380	125,182	332,562	97,885	430,447	
比 較	() △ 1		△ 7,364	△ 2,288	△ 9,652	△ 5,082	△ 14,734	

職 員 手 当 等 の 内 訳	区 分	扶 養 手 当 (千円)	期 末 勤 勉 手 当 (千円)	管 理 職 手 当 (千円)	管 理 職 特 勤 手 当 (千円)	時 間 外 勤 務 手 当 (千円)	特 殊 勤 務 手 当 (千円)	通 勤 手 当 (千円)	寒 冷 地 手 当 (千円)	住 居 手 当 (千円)	日 直 手 当 (千円)	児 童 手 当 (千円)	子 ども 手 当 (千円)	単 身 赴 任 手 当 (千円)	
		補正後	7,524	86,133	6,360	156	7,180	100	2,269	3,801	2,006	1,810	5,555		
		補正前	7,572	88,069	6,180	156	7,180	100	2,417	3,924	2,114	1,810	5,660		
	比 較	△ 48	△ 1,936	180	0	0	0	△ 148	△ 123	△ 108	0	△ 105	0	0	

(2) 給料及び職員手当等の増減額の明細

区 分	増 減 額 (千円)	増 減 事 由 別 内 訳 (千円)	説 明	備 考
給 料	△ 7,364	給与改定に伴う増減分		
		普通昇給に伴う増加分		
		昇給期間短縮に伴う増加分		
職 員 手 当 等	△ 2,288	その他の増減分	△ 7,364	人事異動等による
		制度改正に伴う増減分		
		その他の増減分	△ 2,288	人事異動等による

会計年度任用職員

給 与 費 明 細 書

1 特別職

区 分	職 員 数 (人)	給 与 費							共 済 費 (千円)	合 計 (千円)	備 考
		報 酬 (千円)	給 料 (千円)	期末手当 (千円)	調整手当 (千円)	寒冷地手当 (千円)	その他の手当 (千円)	計 (千円)			
補正後	長 等							0		0	
	議 員							0		0	
	その他の特別職							0		0	
	計							0		0	
補正前	長 等							0		0	
	議 員							0		0	
	その他の特別職							0		0	
	計							0		0	
比 較	長 等							0		0	
	議 員							0		0	
	その他の特別職							0		0	
	計	0	0	0	0	0	0	0	0	0	

2 一般職

(1) 総括

区 分	職 員 数 (人)	給 与 費				共 済 費 (千円)	合 計 (千円)	備 考
		報 酬 (千円)	給 料 (千円)	職員手当 (千円)	計 (千円)			
補 正 後	() 48	76,492	34,402	43,893	154,787	25,201	179,988	
補 正 前	() 51	79,727	39,869	47,017	166,613	28,669	195,282	
比 較	() △ 3	△ 3,235	△ 5,467	△ 3,124	△ 11,826	△ 3,468	△ 15,294	

職 員 手 当 等 の 内 訳	区 分	扶養手当	期末勤勉手当	管理職手当	管理職特勤手当	時間外勤務手当	特殊勤務手当	通勤手当	寒冷地手当	住居手当	日直手当	児童手当	子ども手当	単身赴任手当
		(千円)	(千円)	(千円)	(千円)	(千円)	(千円)	(千円)	(千円)	(千円)	(千円)	(千円)	(千円)	(千円)
	補正後		41,313			2,070		510						
	補正前		44,238			2,295		484						
	比 較	0	△ 2,925	0	0	△ 225	0	26	0	0	0	0	0	0

(2) 給料及び職員手当の増減額の明細

区 分	増 減 額 (千円)	増 減 事 由 別 内 訳 (千円)	説 明	備 考
給 料	△ 8,702	給与改定に伴う増減分		
		普通昇給に伴う増加分		
		昇給期間短縮に伴う増加分		
		その他の増減分	△ 8,702	人事異動等による
職員手当等	△ 3,124	制度改正に伴う増減分		
		その他の増減分	△ 3,124	人事異動等による

令和 8 年 6 月会議

議案第 41 号 一般会計補正予算（第 1 号） 説明資料

I 有害鳥獣対策事業

【事業名：有害鳥獣対策事業(アニマルマップ)】 ※予算書 15 ページ

- ・事業費 711 千円（基地局設置：616 千円＋システム使用料：95 千円）
- ・内容 令和 6 年 11 月にニホンザルの行動を、GPS 発信機を用いて常時把握するための基地局を導入し運用してきた中で、受信しにくいエリアが出てきており、その中でも農地での行動が把握できていない 18 区、19 区の農地での取得ができるように基地局の追加を実施する。

参考：村内の GPS 発信機での行動把握の状況

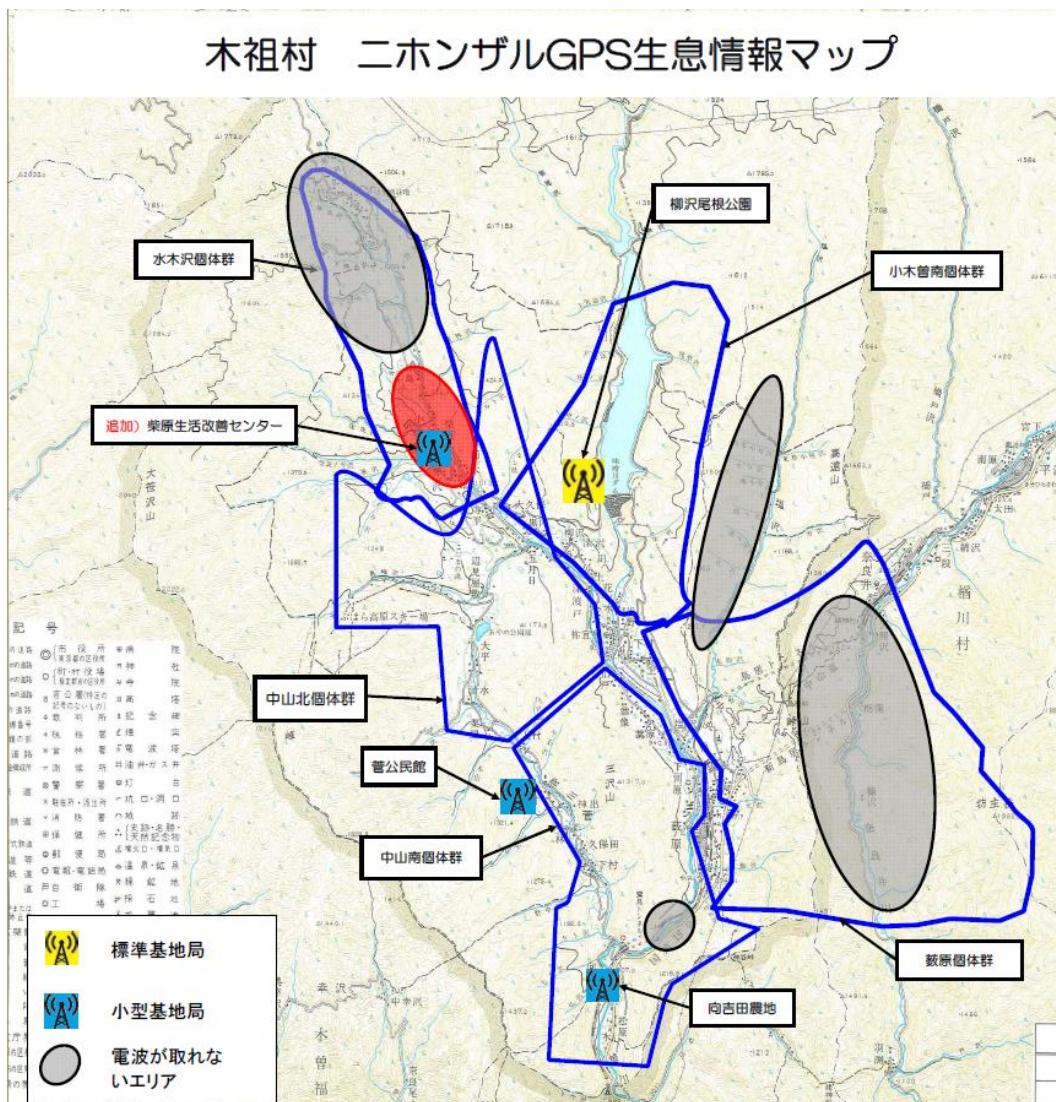

式典概要 (案)

着工を祝う会式典内容

1. 式典名 国道 19 号蕨原トンネル着工を祝う会
2. 主催者 木祖村
3. 日 時 令和 8 年 7 月 19 日 (日) 10:30 ~ 11:30 頃 1 時間程度
4. 場 所 村民センター (ホール)
5. 内 容 式辞・祝辞・鍬入式・特別監督員任命式 (小学 1 年生)
簡素をもって略式とし、服装は平服で着式とする。
オープニングイベントは省略

1、着工を祝う会 () は調整中

(進行：建設水道課長 小出 賢治)

- ・会式の辞 木祖村副村長 渡辺 孝
- ・主催者挨拶 木祖村長 奥原 秀一
- ・事業者挨拶 (中部地方整備局長 森本 輝)
- ・来賓祝辞 衆議院議員後藤茂之・長野県議会議員大畑俊隆・(長野県副知事新田恭士)
- ・祝電披露 建設水道課長 小出 賢治
- ・事業経過報告 (中部地方整備局飯田国道事務所 松枝真吾)
- ・特別監督員任命式 (小学生 1 年生)
- ・鍬入式
- ・閉式の辞 木祖村議会議長 栗屋 正一

2、出席者 () は調整中

①来 賓 衆議院議員 後藤茂之

長野県議会議員 大畑俊隆

(中部地方整備局 森本 輝)

(長野県副知事 新田恭士)

(木曾建設事務所長 岩垂宏明)

②招待者 (木曾警察署長 藤倉裕樹)

(木曾地域振興局長 小林弘一)

木曾広域連合 連合長 向井裕明

木祖村連合自治会長 柳澤 修

〃 蕨原支部長 奥原 弘

〃 菅支部長 松原 義彦

〃 小木曾支部長 五月日 雅彦

木祖村交通安全協会長 安原 和広

木祖村商工会長 牛丸 尚

木祖村観光協会長 大岩 春仁

(中部地方整備局飯田国道事務所 所長 松枝真吾)

〃 木曾維持出張所 所長 柴田周二

〃 第二係長 大野凌雅

木曾建設事務所 整備・建築課長 内川日出夫
木曾建設事務所 第二係長 藤森哲志
木曾建設事務所 整備第二係 主査 大坪哲也

③工事関係者

安藤・間株式会社 名古屋支店 土木営業部顧問 田中 隆司
" " 土木営業部部長 村上 真一
" 藪原トンネル作業所長 遠藤 修一
" " 副所長 荻 雅雄

④主催者

木祖村長 奥原秀一
木祖村副村長 渡辺 孝
木祖村教育長 青木信一
木祖村議会議長 栗屋 正一
木祖村議会副議長 田中寛幸
木祖村議会産業経済委員長 宮下孝次

建設水道課長 小出賢治
建設水道課課長補佐 日下部良卓

3. 準備関係

①会場準備

委 託 横断幕・鍬入式・受付関係
記念品 お六櫛
特別監督員用 ヘルメット（子供用）
鍬入れ式用 鍬 10 本

②スタッフ

建設水道課 係長以下 4 名
役場応援スタッフ 数名

令和8年7月19日(日) 式典イメージ

【特別監督員任命式】配置 11:10頃～

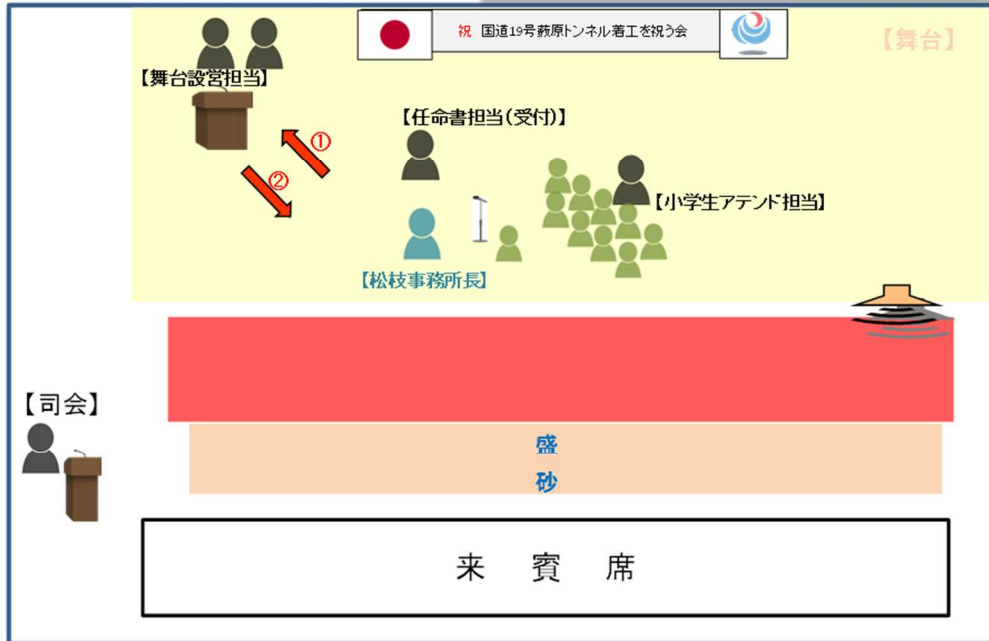

【鍬入れ式】配置 11:20頃～

【舞台】

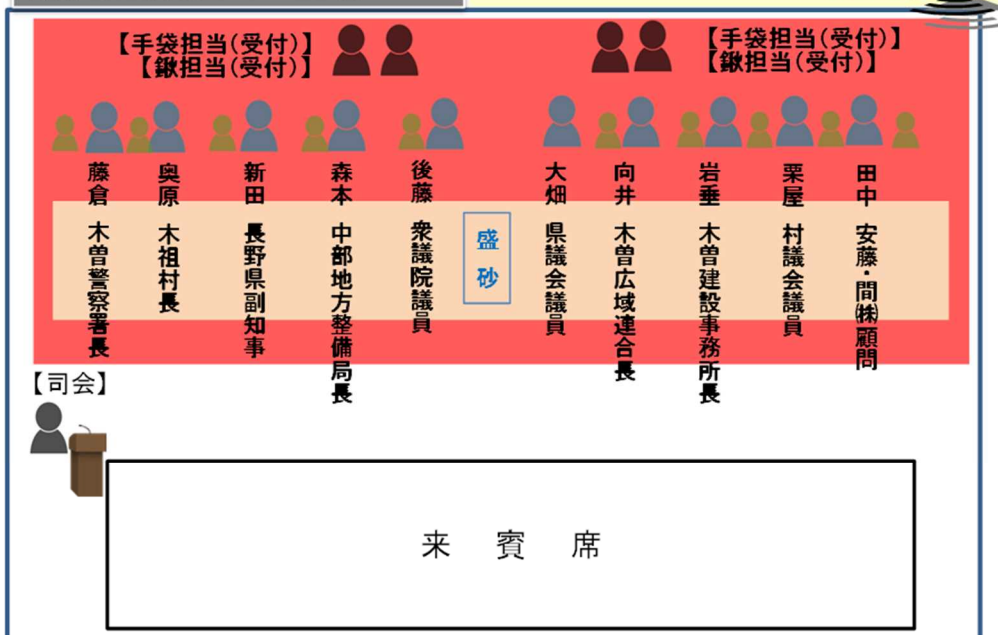

昼食休憩

1、昼食懇談会 () は調整中

場 所 湯川酒造店

時 間 12:00~13:00

参加者 衆議院議員 後藤茂之

長野県議会議員 大畑俊隆

(中部地方整備局長 森本 輝)

(飯田国道事務所長 松枝真吾)

(長野県副知事 新田恭士)

(木曾建設事務所長 岩垂宏明)

(木曾地域振興局長 小林弘一)

木曾広域連合長 向井裕明

(木曾警察署長 藤倉裕樹)

木祖村議会議長 栗屋正一

木祖村長 奥原秀一

木祖村副村長 渡辺 孝

2、午後の式典参加者の昼食

場 所 村民センター

該当者 副議長・産業経済委員長・10区の2自治会長・その他随行者

内 容 弁当とお茶を提供し、午後の式典まで昼食休憩とする。

青木沢砂防堰堤完成式

1. 式典名 青木沢砂防堰堤完成式
2. 主催者 木祖村
3. 日時 令和8年7月19日(日) 13:15 ~ 14:30 頃 1時間程度
4. 場所 式典会場 村民センター ホール 除幕式 現地
5. 内容 式辞・祝辞・除幕式・見学会

1、青木沢砂防堰堤完成式 () は調整中

進行：建設水道課長 小出 賢治

- ・開式の辞 木祖村副村長 渡辺 孝
- ・主催者あいさつ 木祖村長 奥原 秀一
- ・事業主体あいさつ (長野県副知事 新田恭士)
- ・事業経過説明 (木曾建設事務所長 岩垂宏明)
- ・来賓祝辞 衆議院議員 後藤茂之
長野県議会議員 大畑俊隆
木祖村議会議長 栗屋正一
- ・閉式の辞 木祖村副村長 渡辺 孝

2、出席者 () は調整中

- ① 来賓 衆議院議員 後藤茂之
長野県議会議員 大畑俊隆
(長野県副知事 新田恭士)
(木曾建設事務所長 岩垂宏明)
- ② 招待者 木祖村議会議長 栗屋正一
木祖村議会副議長 田中寛幸
木祖村議会経済産業委員長 宮下高次
木曾土建工業株式会社 代表取締役社長 青木孝尚
木曾土建工業(株)株式会社 常務取締役 柳澤 修
木曾土建工業株式会社 現場代理人 巾崎哲也
10区の2自治会長 奥原 弘
10区の2副自治会長 相渡 弘
夏山町隣組長 秋山拓剛
原町隣組長 寺島信次
地権者 赤城重忠
" 青木 誠
" 原 善一
" 小林清英
" 神村治男
木曾建設事務所 整備・建築課長 内川日出夫
木曾建設事務所 第二係長 藤森哲志
木曾建設事務所 整備第二係 主査 大坪哲也
- ③ 主催者 木祖村長 奥原秀一
木祖村副村長 渡辺 孝
木祖村教育長 青木信一
建設水道課長 小出賢治
建設水道課課長補佐 日下部良卓

3、準備関係

① 会場準備

委託：受付関係・除幕

パンフレット

記念品（着工を祝う会と共通でお六櫛）

② 移動

マイクロバス（予約済み）

③ スタッフ

建設水道課 係長以下4名

役場応援スタッフ数名

堰堤銘板除幕配置図（記念撮影も同じ）

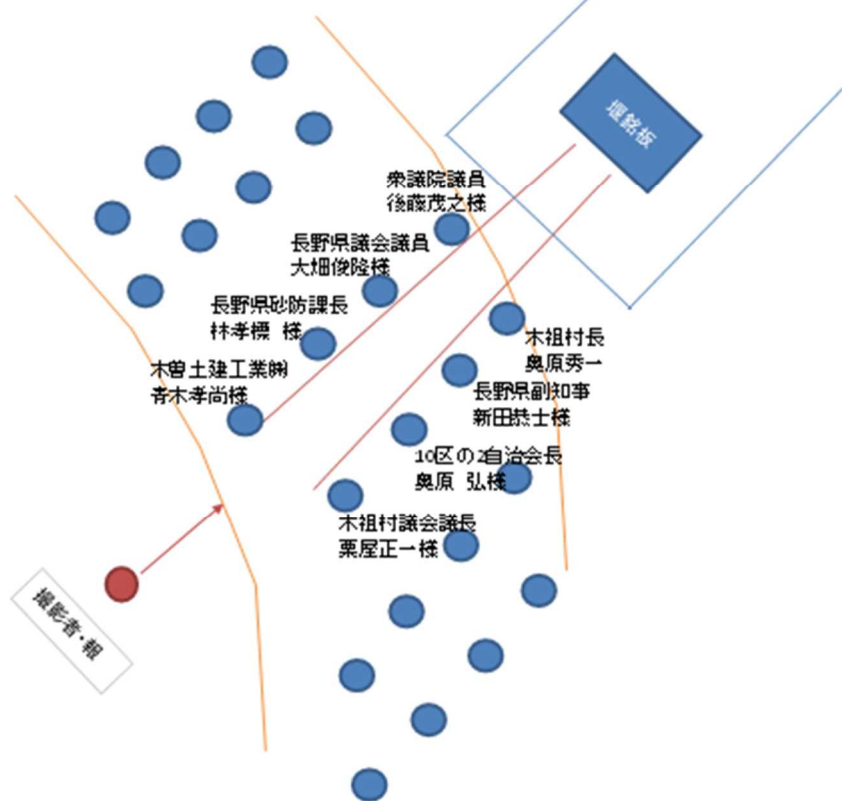











5. 対象橋梁ごとの概ねの次回点検時期及び修繕内容・時期又は架替時期

凡例： ←→ 対策を実施すべき時期を示す。

橋梁番号	橋梁名	路線名	橋長(m)	有効幅員(m)	架設年度	供用年数	最新点検年次	対策の内容・時期														
								R6	R7	R8	R9	R10	R11	R12	R13	R14	R15					
001	吉田橋	村道 吉田線	39.7	3.5	1963	61	R3	←→			点検							点検	←→			
002	向吉田道路跨線橋	村道 吉田線	13.7	3.6	1984	40	R3			点検		←→						点検				
005	藤掛橋	村道 菅線	20.0	9.3	1996	28	R3			点検								点検				
006	野中沢1号橋	村道 野中原線	4.6	4.3	1981	43	R2		点検								点検		←→			
007	地藏川橋	村道 菅線	3.9	7.4	1971	53	R2		点検								点検					
008	下村橋	村道 野中久保田線	17.1	5.0	1970	54	R2		点検			←→		点検								
010	久保田橋	村道 久保田部落線	11.6	4.1	1970	54	R4				点検							点検				
011	小林橋	村道 田屋宮沢線	8.7	4.0	1960	64	R4				←→			←→				点検				
012	矢坂橋	村道 菅線	14.9	7.0	1991	33	R3			点検								点検				
013	神出橋	村道 神出線	5.0	4.3	1964	60	R2		点検								点検		←→			
014	宮沢橋	村道 田屋宮沢線	6.1	4.0	1984	40	R2		点検			←→		点検								
015	神社橋	村道 菅神社線	12.6	2.5	1994	30	R2		点検								点検					
016	原村橋	村道 神出線	14.1	5.2	1972	52	R3			点検				←→			点検					
017	大川橋	村道 岩淵栗屋線	11.4	4.0	1982	42	R4				点検							点検				
019	栗屋橋	村道 栗屋部落線	8.2	5.0	1980	44	R2		点検								点検					
020	清水原橋	村道 清水開拓大平線	6.9	4.1	2015	9	R2		点検								点検					
023	大平1号橋	村道 菅線	4.5	8.6	1970	54	R2		点検								点検					
024	大平2号橋	村道 菅線	3.7	7.6	1970	54	R2		点検								点検					
025	下橋	村道 辺見西山線	13.0	4.0	2005	19	R2		点検								点検					
027	屋敷橋	村道 菅線	11.1	7.0	1973	51	R3			点検								点検	←→			
028	やな場橋	村道 五月日西山線	11.1	4.1	1983	41	R2		点検								点検					
029	東橋	村道 大久保線	25.6	4.0	1977	47	R3			点検								点検				
030	小垣外橋	村道 大久保線	25.0	4.0	1979	45	R3			点検								点検				
031	栃木橋	村道 斧の沢部落線	28.2	4.6	1976	48	R4				点検							点検				
032	下河原橋	村道 寺平斧の沢線	14.0	4.0	1970	54	R3				点検							点検	←→			
033	牧橋	村道 奈良の平線	17.7	4.0	1980	44	R3				点検	←→						点検				
034	床並橋	村道 奈良の平線	8.6	4.9	1960	64	R4					点検							点検			
035	細島橋	村道 細島部落線	22.7	4.0	1967	57	R3		←→		点検							点検				
036	神明橋	村道 細島部落線	16.7	3.0	1978	46	R3				点検							点検				
037	蒲沼橋	村道 神出田上線	27.0	4.0	1973	51	R3			←→	点検							点検				
038	花の木橋	村道 花の木ねぎや線	33.0	9.8	2014	10	R4				点検								点検			
039	十王橋	村道 十王上村線	20.5	6.6	1985	39	R3				点検		←→					点検				
040	永谷大橋	村道 飯米原線	24.3	6.4	1972	52	R3				点検		←→					点検				
041	笹川橋	村道 花の木ねぎや線	36.5	8.3	1982	42	R3				点検							点検				
042	備勢橋	村道 塩沢線	80.0	10.0	2001	23	R4					点検							点検			
043	塩沢橋梁	村道 味噌川線	15.0	7.2	1965	59	R3	←→			点検							点検				
044	塩沢橋	村道 塩沢部落二号線	9.4	3.0	1971	53	R2		点検								点検					
045	塩沢峠橋	村道 塩沢峠線	13.7	2.0	1954	70	R3			←→	点検							点検				
047	大橋	村道 鳥居峠線	3.7	4.0	1965	59	R4					点検							点検			
048	葛沢橋	村道 藪原町並線	4.5	5.2	1962	62	R4					点検							点検			
049	倉箆橋	村道 小学校線	46.8	6.8	1971	53	R3				点検							点検				
050	藪沢橋	村道 藪原町並線	5.7	5.5	1965	59	R4					点検	←→					点検				
051	藪沢2号橋	村道 藪原駅裏線	5.4	7.1	1965	59	R4					点検							点検			
052	犀勝橋	村道 藪原町並線	9.1	5.4	1965	59	R2		点検				←→		点検							
053	わる沢2号橋	村道 大洞線	7.5	4.0	1965	59	R4					点検							点検			
054	東町裏ノ橋	村道 東町裏線	11.0	2.0	1968	56	R3				点検		←→					点検				
055	仏沢二号橋	村道 吉田部落線	6.5	3.7	1985	39	R2		点検									点検				
056	仏沢一号橋	村道 吉田川端線	5.5	3.6	1985	39	R2		点検									点検				
057	なぎの沢橋	村道 菅線	4.5	7.1	1988	36	R2		点検									点検				
058	カルト沢2号橋	村道 寺平斧の沢線	5.0	3.5	1975	49	R2		点検									点検				
059	翁像橋	村道 わら翁像線	4.6	3.0	1979	45	R2		点検									点検				
061	小沢橋	村道 向川線	6.5	3.7	1970	54	R2		点検									点検				
062	うるし沢橋	村道 大久保線	5.5	6.7	1965	59	R2		点検									点検	←→			

凡例：  対策を実施すべき時期を示す。

橋梁 番号	橋梁名	路線名	橋長 (m)	有効 幅員 (m)	架設 年度	供用 年数	最新 点検 年次	対策の内容・時期												
								R6	R7	R8	R9	R10	R11	R12	R13	R14	R15			
063	小木曾神社橋	村道 小木曾神社線	2.0	3.0	1985	39	R2		点検						点検					
064	大柳沢橋	村道 蒲沼線	6.1	3.0	2000	24	R2		点検						点検					
067	野中沢2号橋	村道 野中沢線	2.9	4.3	1981	43	R2		点検						点検					
068	奥峰橋	村道 辺見スキー場線	15.0	6.5	1983	41	R3			点検						点検				
069	スキー場1号橋	村道 奥峰リゾート線	7.6	4.5	1982	42	R2		点検						点検					
070	スキー場2号橋	村道 岩岳線	6.8	5.0	1982	42	R2		点検						点検					
071	スキー場3号橋	村道 岩岳線	4.3	5.5	1982	42	R2		点検						点検					
080	湯の沢橋	村道 菅線	9.5	8.2	1965	59	R3			点検						点検				
081	宮前橋	村道 菅線	11.8	7.0	1992	32	R2		点検						点検					
082	蒔の洞橋	村道 菅線	16.0	7.0	1992	32	R3			点検						点検				
083	神戸平橋	村道 菅線	44.0	11.0	1980	44	R3			点検							点検			
084	菅橋	村道 菅線	56.5	9.3	1993	31	R3			点検						点検				
085	菅川橋	村道 菅線	19.5	9.7	2022	2	R4			点検						点検				
087	奥峰3号橋	村道 奥峰3号線	10.5	5.5	1994	30	R4				点検								点検	
088	塩沢大橋	村道 奥木曾1号線	99.2	6.5	1983	41	R3			点検							点検			
089	寺の沢橋	村道 奥木曾1号線	20.7	9.2	1985	39	R4				点検								点検	
090	小本沢橋	村道 奥木曾1号線	9.5	9.2	1983	41	R4				点検								点検	
091	大本沢橋	村道 奥木曾1号線	40.0	9.0	1985	39	R4				点検								点検	
092	至沢橋	村道 奥木曾1号線	19.0	8.5	1986	38	R4				点検								点検	
093	西山大橋	村道 奥木曾2号線	34.9	7.5	1984	40	R3			点検						点検				
094	うるし沢2号橋	村道 奥木曾2号線	7.4	7.7	1984	40	R4				点検								点検	
095	差渡橋	村道 奥木曾2号線	33.8	7.5	1986	38	R4				点検								点検	
096	蒔戸橋	村道 菅線	20.1	8.0	1995	29	R3			点検							点検			
097	野中橋	村道 菅線	16.8	7.0	1995	29	R3			点検							点検			
098	向村橋	村道 菅線	23.8	8.2	1997	27	R3			点検							点検			
099	木山沢上橋	村道 栗屋線	2.3	4.0	1985	39	R2		点検						点検					
100	池の沢橋	村道 向吉田線	7.8	3.0	1996	28	R2		点検						点検					
101	権現橋	村道 細島部落線	19.8	5.0	2001	23	R3			点検						点検				
102	羽黒沢橋	村道 奥木曾1号線	87.6	5.5	1986	38	R4				点検									点検
103	尾骨沢橋	村道 奥木曾1号線	50.7	5.3	1985	39	R4				点検								点検	
104	奥木曾湖1号橋	村道 奥木曾1号線	16.4	2.6	1985	39	R4				点検								点検	
105	奥木曾湖2号橋	村道 奥木曾1号線	13.9	5.5	1985	39	R4				点検								点検	
106	奥木曾大橋	村道 奥木曾1号線	184.3	5.1	1988	36	R4				点検								点検	
107	大洞橋	村道 大洞線	55.0	4.0	1979	45	R3			点検						点検				
合 計 (件数)									30	33	24			30	33	24				

※1 架設年度及び供用年数は推定値を含みます。

※2：対象の内容・時期については、実施設計や財政状況等により予告なしに変更することがあります。

2) 修繕要領図

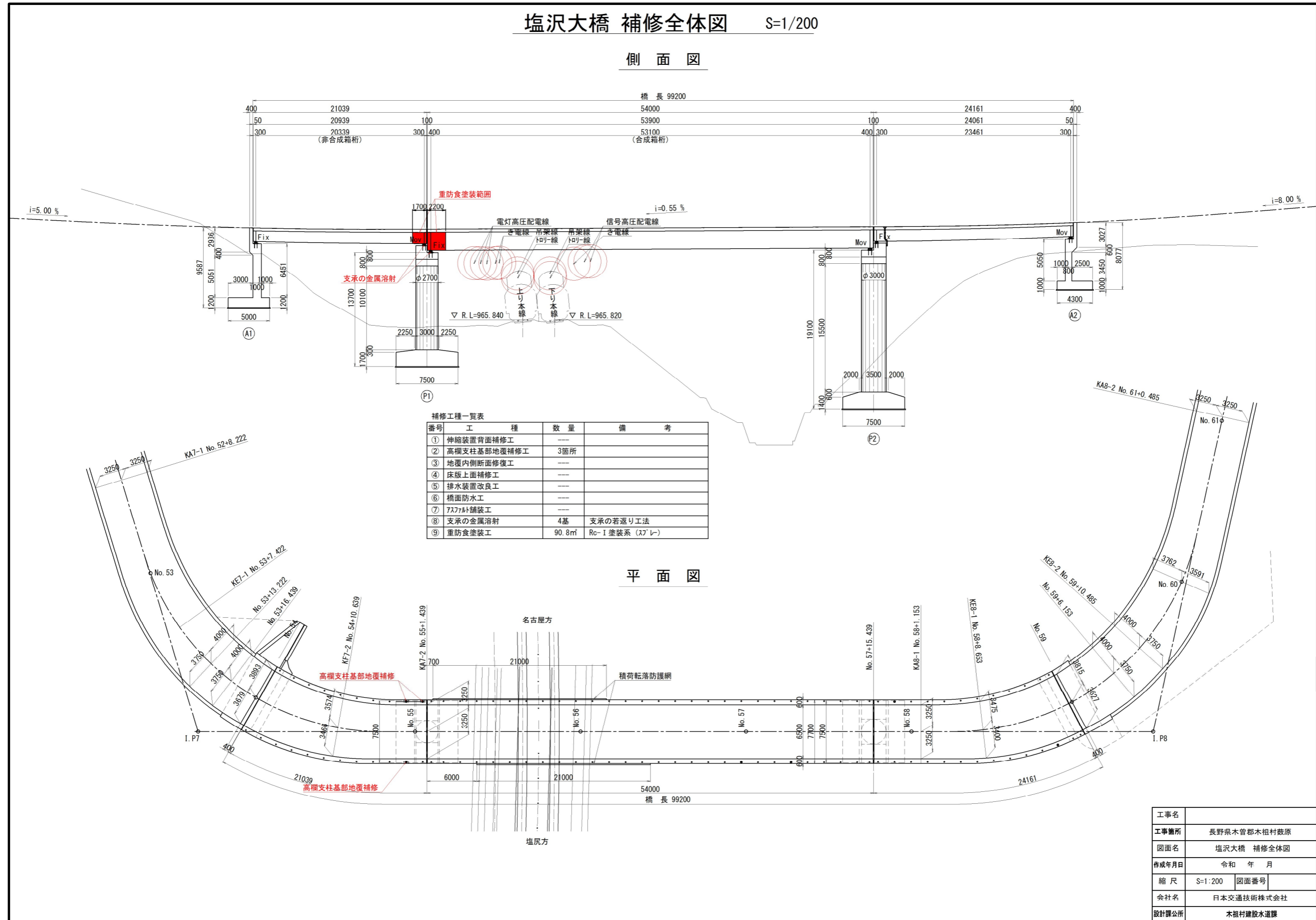

橋脚足場図 (その1) S=1/100

側径間断面図

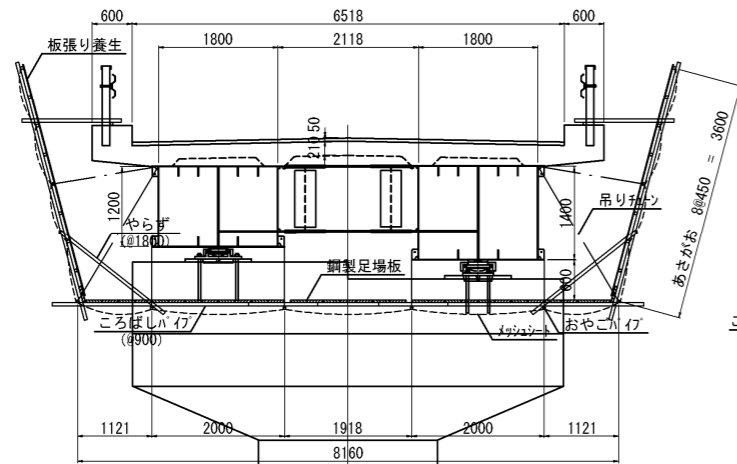

側面図

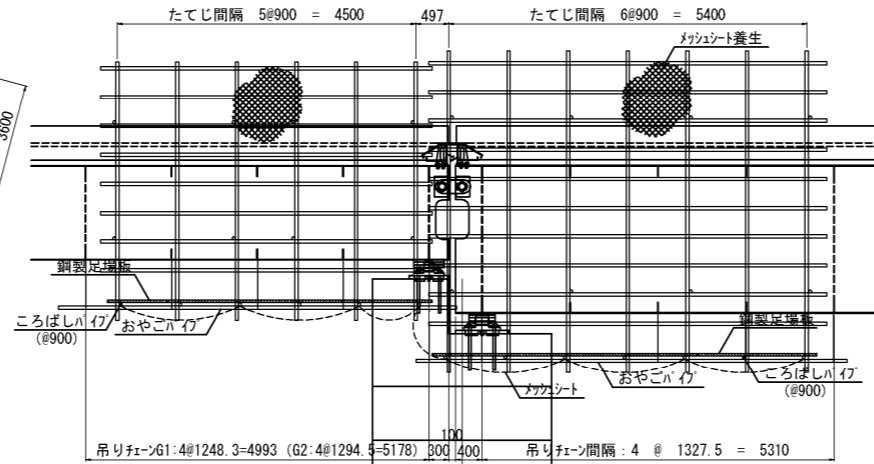

中央径間断面図

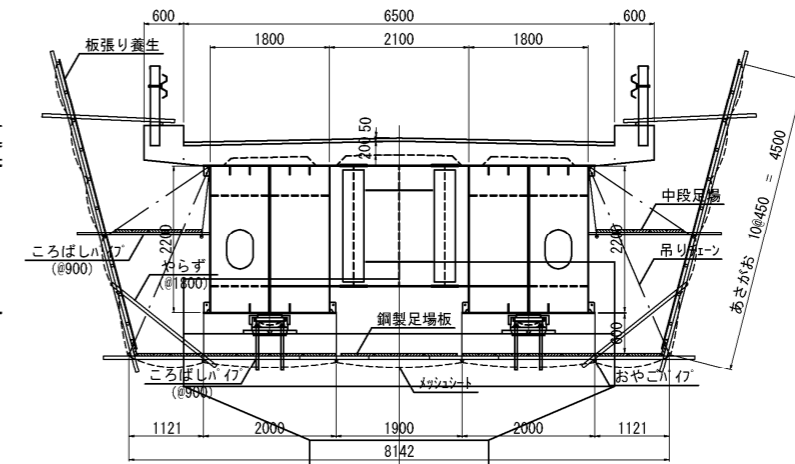

- 注記 1) 塗膜・粉塵等の飛散防止策として足場内面は板張り防護およびシート養生を行う。
 2) 現地計測を行って、各部寸法を決定する。
 3) 材料搬入は橋面から行う。

工事名	
工事箇所	長野県木曾郡木祖村穀原
図面名	橋脚足場図 (その1)
作成年月日	令和 年 月
縮尺	S=1:100 図面番号
会社名	日本交通技術株式会社
設計課公所	木祖村建設水道課

橋梁名	路線名	所在地	起点側	緯度	35° 54' 58"	橋梁ID
				経度	137° 46' 08"	
国鉄跨線橋 (フリガナ) コクテツコセンキョウ	村道(2級)吉田線	長野県木曾郡木祖村大字菅				
管理者名	定期点検実施年月日	路下条件	代替路の有無	自専道or一般道	緊急輸送道路	占用物件(名称)
長野県木祖村	2021年9月6~8日	JR中央本線	有	一般道	二次	JR中央本線

部材単位の診断(各部材毎に最も厳しい健全性の診断結果を記入)				定期点検者	日本交通技術(株) 村田 普	
定期点検時に記録			応急措置後に記録			
部材名	判定区分 (I~IV)	変状の種類 (II以上の場合に記載)	備考(写真番号、 位置等が分かる ように記載)	応急措置後の 判定区分	応急措置内容	応急措置及び 判定実施年月日
上部構造	主桁	III	漏水、遊離石灰	主桁01~13 写真1、2		
	横桁	I				
	床版	I				
下部構造	II	漏水・遊離石灰	翼壁01 写真3			
支承部	I					
その他	II	土砂詰まり	排水ます0202 写真4			

道路橋毎の健全性の診断(判定区分 I ~ IV)	
定期点検時に記録	
(判定区分)	(所見等)
III	桁下全面に漏水、遊離石灰。一部では錆汁を伴っており、構造物の機能に障害が生じる可能性がある為、早期補修が望まれる。

全景写真(起点側、終点側を記載すること)

架設年次	橋長	幅員
不明	13.70m	4.4m
橋梁形式		
プレテンション方式PC単純I桁橋		

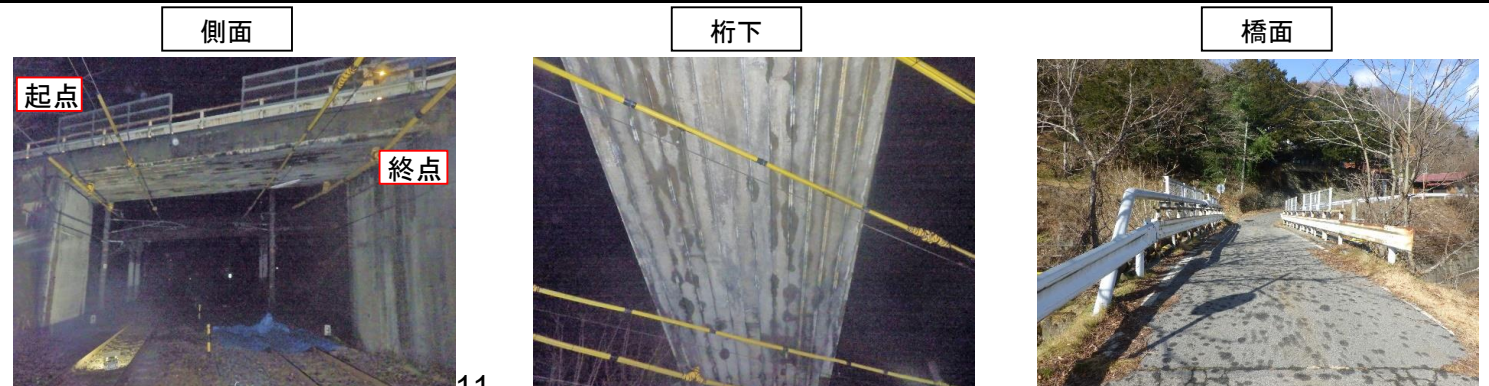

※架設年次が不明の場合は「不明」と記入する。

別紙2 様式1様式2

状況写真(損傷状況)

○部材単位の判定区分がⅡ、Ⅲ又はⅣの場合には、直接関連する不具合の写真を記載のこと。

○写真は、不具合の程度が分かるように添付すること。

上部構造(主桁)【判定区分：Ⅲ】	上部構造(主桁)【判定区分：Ⅲ】
 <p data-bbox="510 756 1016 788">主桁01～13 漏水、遊離石灰 写真 1</p>	 <p data-bbox="1464 756 1935 788">主桁01～13 漏水、遊離石灰 写真 2</p>
 <p data-bbox="533 1410 1003 1442">漏水・遊離石灰 写真 3</p>	 <p data-bbox="1541 1410 1921 1442">漏水・遊離石灰 写真 4</p>

議案第 4 1 号説明資料 (予算書P16)

2) 修繕要領図

塩沢峠橋 桁下面図断面補修工図 S=1:50

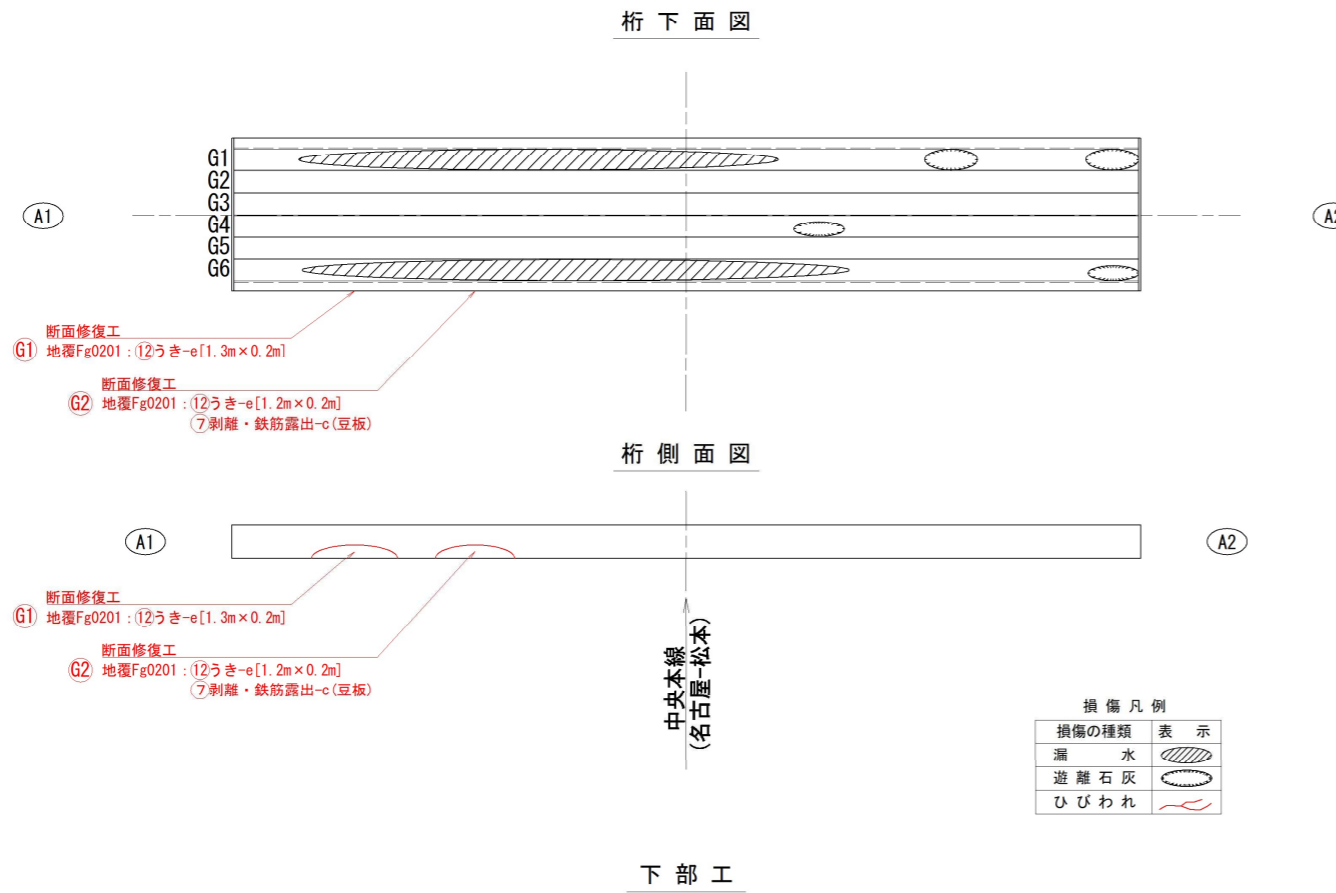

地覆断面補修工 数量表 (1式当り)

名称	規格	単位	数量	摘要
断面修復工	アクリル樹脂	m2	0.5	IPH工法

地覆断面補修工 寸法表

番号	W×L(mm)	箇所	A(m2)	V(m3)
G1	200 x 1300	1	0.260	
G2	200 x 1200	1	0.240	
合計		2	0.500	

断面補修詳細図 (うき部)

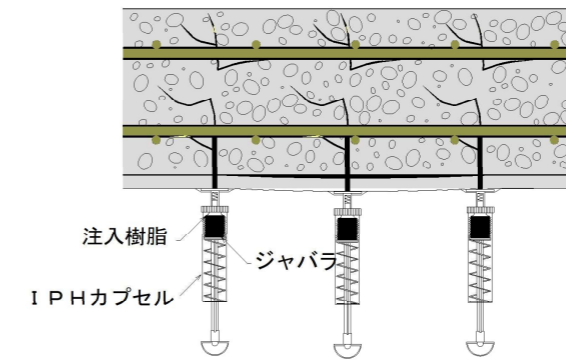

断面補修工フロー

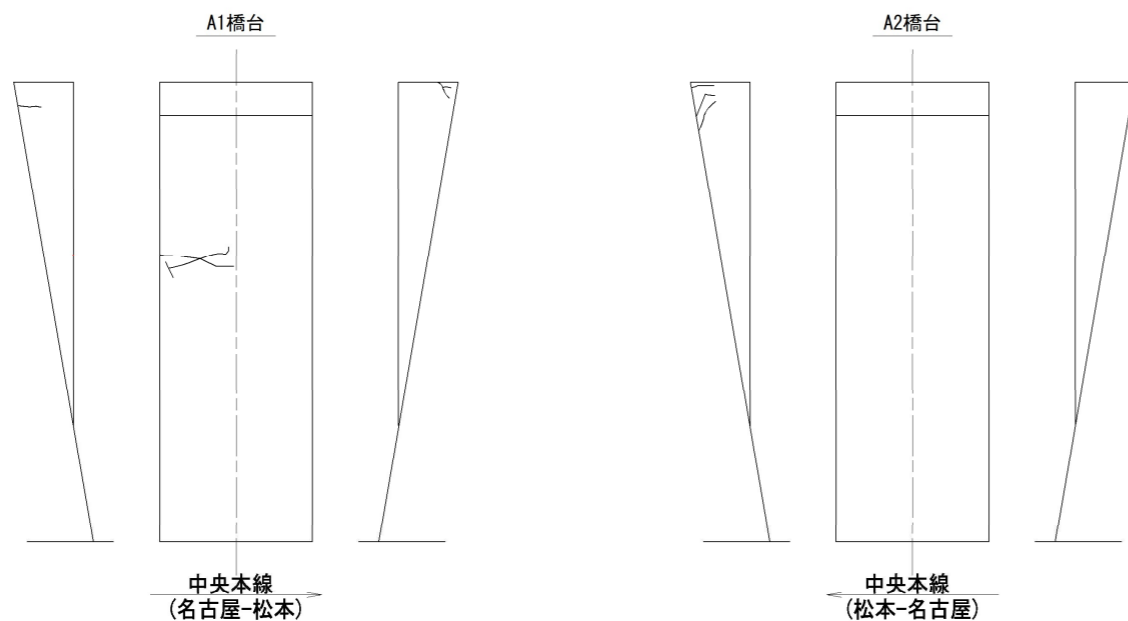
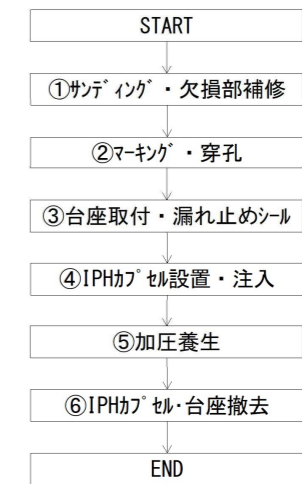

<注記>

1. 本図は竣工図及び実測結果 (一部) 等を反映し復元したものである。
2. 施工時は、不明点もあるため詳細な調査を行い原因等を明確にした後、施工を行うこと。
3. 本図以外の箇所と同様の損傷を確認した場合、監督員と協議の上、対策を実施すること。
4. 脆弱部は、はつり落とすこと。
5. 断面修復の範囲は、「既往点検データ」、「現地踏査」等に基づき決めている。施工時は、劣化範囲の進展の可能性のあるため劣化状況を確認すること。

工事名			
工事箇所	長野県木曾郡木祖村藪原		
図面名	塩沢峠橋 桁下面図断面補修工図		
作成年月日	令和	年	月
縮尺	S=1:50	図面番号	
会社名	日本交通技術株式会社		
設計課公所	木祖村建設水道課		

塩沢峠橋 足場工一般図 (案) S=1:50

側面図

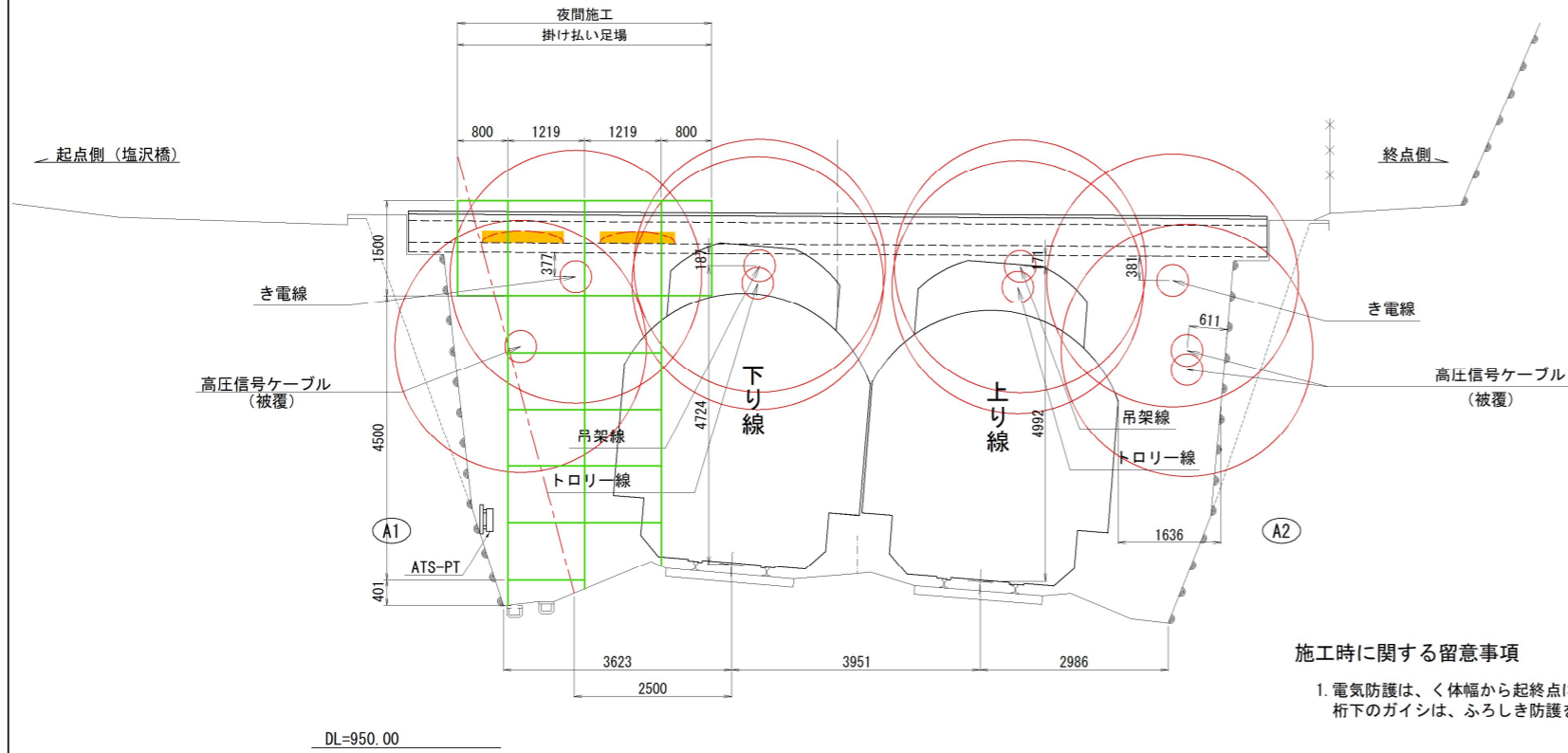

断面図

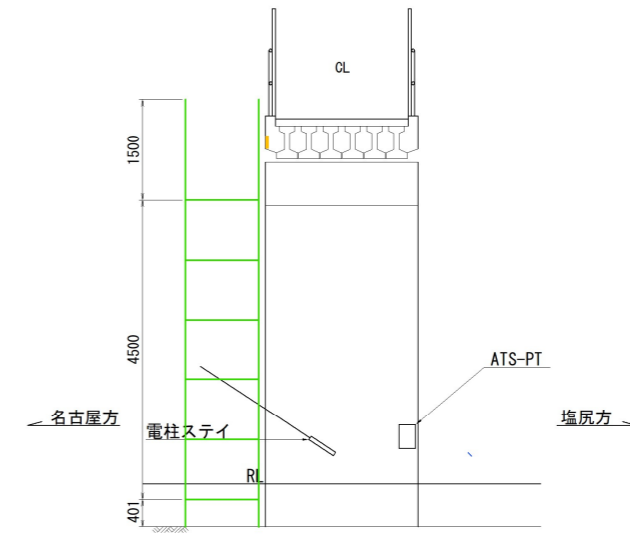

施工時に関する留意事項

1. 電気防護は、く体幅から起終点に5mの範囲とする。また、桁下のガイシは、ふろしき防護を行うこと。

平面図

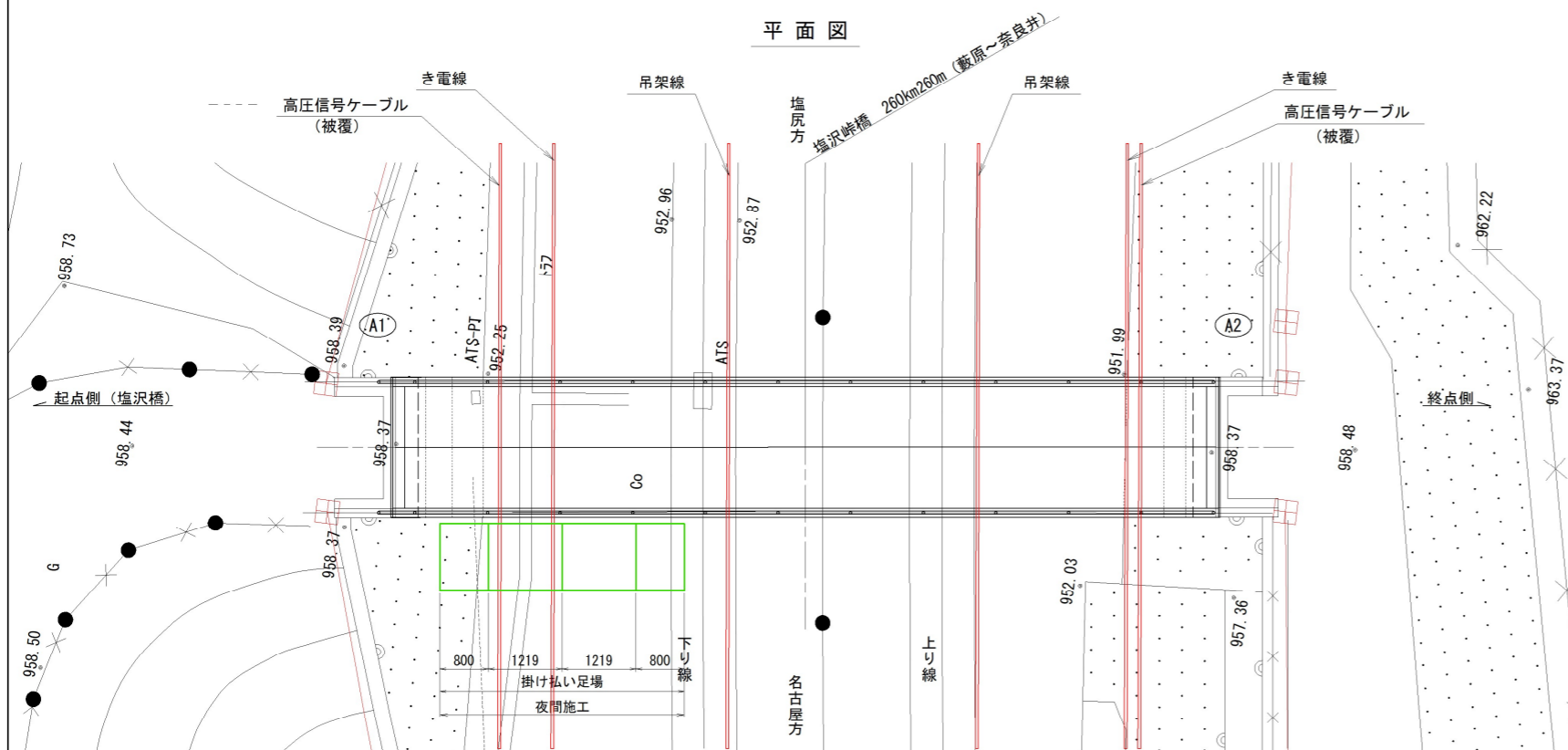

凡例

- 補修作業範囲を示す。
 - 架空線を示す。
- (防護範囲は足場と両側5mずつ)

注1) 架空線が足場等と干渉する場合には現地調整を行い対処すること。

工事名	令和元年度防災・安全交付金事業 塩沢峠橋橋梁修繕詳細調査設計業務委託
工事箇所	長野県木曾郡木祖村藪原
図面名	塩沢峠橋 足場工一般図
作成年月日	令和 年 月
縮尺	S=1:50 図面番号
会社名	日本交通技術株式会社
設計課公所	木祖村建設水道課

市町村道路事業 計画箇所一覧表（補助・交付金）

市町村名 木祖村

路線名	箇所名	事業内容		事業期間	事業費 (百万円)	R8～R12予定事業費(単位：百万円)						備考
		種別	延長等			R8	R9	R10	R11	R12	計	
(他) 奥木曾	塩沢大橋	橋梁修繕	99.2m	R5～R8	110	25					25	道路メンテナンス事業補助
(他) 神出田	蒲沼橋	橋梁修繕	27.0m	R5～R9	40						0	道路メンテナンス事業補助
(他) 吉田線	向吉田道路跨線	橋梁修繕	13.7m	R7～R8	30	20					20	道路メンテナンス事業補助
(他) 塩沢峠	塩沢峠橋	橋梁修繕	13.7m	R5～R8	25	15					15	道路メンテナンス事業補助
(他) 奈良の	牧橋	橋梁修繕	17.7m	R5～R9	40		40				40	道路メンテナンス事業補助
(他) 奥木曾	奥木曾湖2号橋	橋梁修繕	13.9m	R7～R10	50		10	40			50	道路メンテナンス事業補助
(他) 田屋宮	小林橋	橋梁修繕	8.7m	R7～R10	20	5	25				30	道路メンテナンス事業補助
(他) 藪原駅	藪沢橋	橋梁修繕	5.7m	R7～R11	20		15				15	道路メンテナンス事業補助
(他) 吉田線	吉田橋他87橋	橋梁点検		R7～R10	51	25	10	6			41	次期点検
(他) 奥木曾	箕輪沢トンネル	トンネル点検		R10	4			4			4	次期点検
											0	
											0	
											0	
											0	
											0	
											0	
											0	
											0	
計	10 箇所				390	90	100	50	0	0	240	

【留意事項】

- ・ 補助、交付金を充当して整備予定の箇所について記入する
- ・ 事業種別は「改築・舗装修繕・橋梁修繕・災害防除・雪寒・除雪・除雪機械・交通安全」等とする
- ・ 事業費は概数でかまわない
- ・ 行が不足する場合は適宜追加すること
- ・ 既に道整備交付金にて整備を行っている箇所については備考欄に「道整備交付金」と記載のこと
- ・ 既に個別補助事業（道路メンテナンス事業補助等）にて整備を行っている箇所については備考欄に「道路メンテナンス補助」等事業名を記載のこと
- ・ 事業期間がR4～R8であれば、事業費の欄にはR4～R8の全体事業費を記載し、R7～R8に要望する予定の金額を入力してください
- ・ 点検の次期点検については必ず記載してください
- ・ R7改要望からの変更箇所は赤字としてください。

○指名停止業者及び期間

日本交通技術（株） 令和8年1月28日 ～ 令和8年11月27日 （10か月）

JR東海コンサルタンツ（株） 令和8年1月28日 ～ 令和8年6月27日 （5か月）

大日コンサルタン（株） 令和8年1月28日 ～ 令和8年6月27日 （5か月）

（株）トーニチコンサルタント 令和8年1月28日 ～ 令和8年6月27日 （5か月）

○談合期間

令和3年2月19日 ～ 令和6年10月21日

○本村発注業務

業 務 名 : 令和3年度道路橋定期点検業務

契 約 日 : 令和3年5月25日 （完了日：令和4年3月1日）

契 約 額 : 14,520,000円

（賠償請求額 : 2,904,000円）（10分の2相当額 契約書第47条）

補 助 金 : 7,194,000円 （補助対象事業額：12,000,000円 補助率 59.95%）

（補助返金額 : 1,438,800円）

○（款） 9 消防費

（目） 3 消防施設費

防火水槽新設事業

国道 19 号藪原改良事業に伴う、防火水槽移転工事

- | | |
|-------|--|
| 1 容 量 | 20 トン（既設防火水槽 40 トン） |
| 2 場 所 | 木坂地区 |
| 3 事業費 | 防火水槽新設工事費 9,900 千円
同上 用地購入費 120 千円
木曾広域連合技術指導負担金 396 千円（工事費の 4%）
（防火水槽移転補償費 4,861 千円） |

設置位置図

